

**ULINE H-1230**  
**SLIM JIM**  
**STORAGE SHED**

1-800-295-5510  
uline.com

Para Español, vea páginas 3-4.  
Pour le français, consulter les pages 5-6.

**TOOL RECOMMENDED**



Rubber Mallet

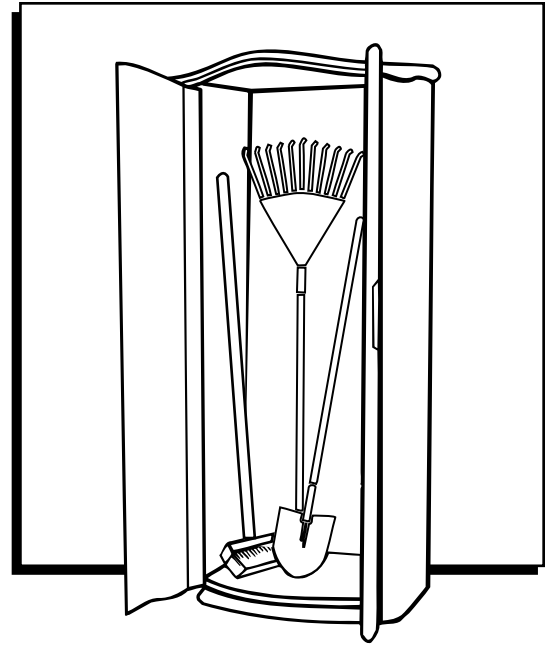

**PARTS**

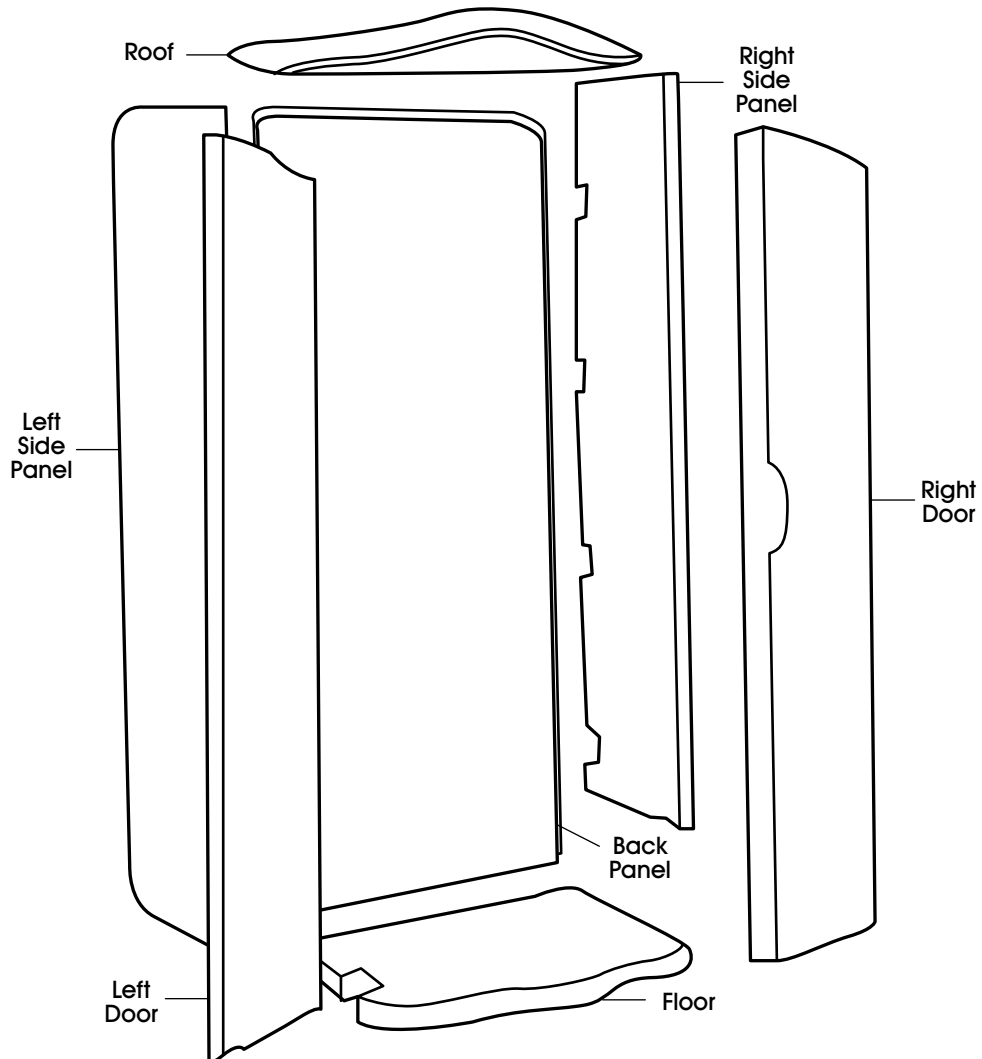

## ASSEMBLY



**NOTE:** Check that all parts are included in packaging. Names are molded into all parts. Select a site with level ground and good drainage. The door and roof function best when the shed is level.

1. Place the roof and the right side panel on a flat surface. Lift the roof slightly and align the tabs and slots and push the roof down to lock into place.

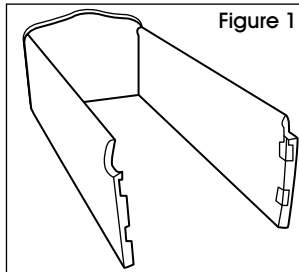

2. Repeat with the left side panel. (See Figure 1)

3. Position the back panel between the side panels with the words "BACK PANEL" facing up. Align the tabs and slots and push the upper back panel toward the roof until it locks into place. (See Figure 2)

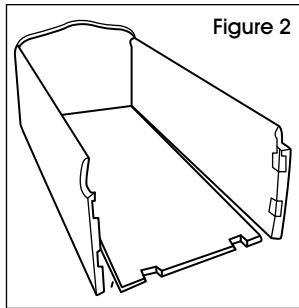

4. Position the floor between the side panels with the word "FLOOR" facing the roof. Align the tabs and slots and push the floor panel down until the tabs on the floor lock into the slots on the back panel. (See Figure 3)

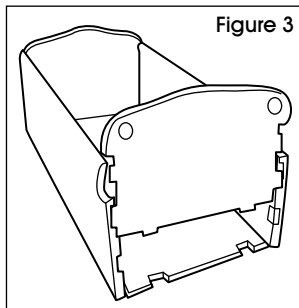

5. Stand the unit upright. Place the right door in the open position and insert the top hinge pin into the upper hinge hole. (See Figure 4)
6. Slide the bottom hinge in toward the bottom hinge hole until it falls into place. Repeat with the left door.
7. Up to four shelves can be added by using standard 3/4" thick lumber cut to fit the molded-in shelf brackets. (See Figure 5)

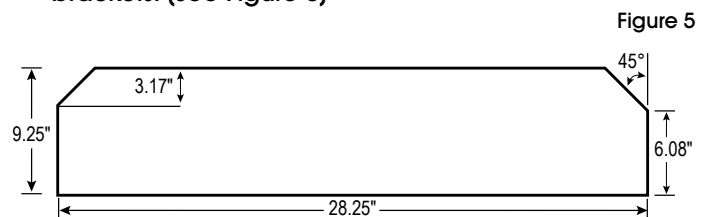
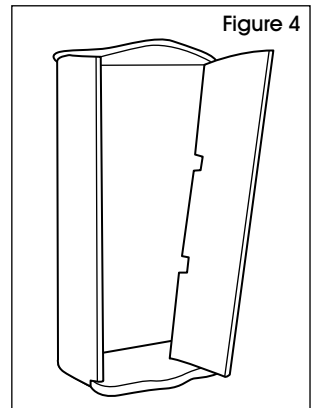

**NOTE:** Insert the shelf with the clip corners facing the back of the shed. Insert the left end of the shelf first, then push the right end into place.

## CARE INSTRUCTIONS

- Periodically inspect the shed to ensure proper assembly is maintained and site remains level.
- Clean shed using garden hose or wash with a mild detergent and water.
- The shed can be secured to any immovable object by drilling through four molded-in recessed areas in the back panel.

- The shed can also be secured by drilling through four floor locations and inserting stakes into the ground.



**CAUTION!** Do not clean with a stiff or abrasive cleaner. Wear safety glasses and follow the manufacturer's instructions when using power tools. Do not store hot yard equipment, grills or other hot materials in the shed.

**ULINE H-1230**

**SLIM JIM  
COBERTIZOS PARA  
ALMACENAMIENTO**

01-800-295-5510  
uline.mx

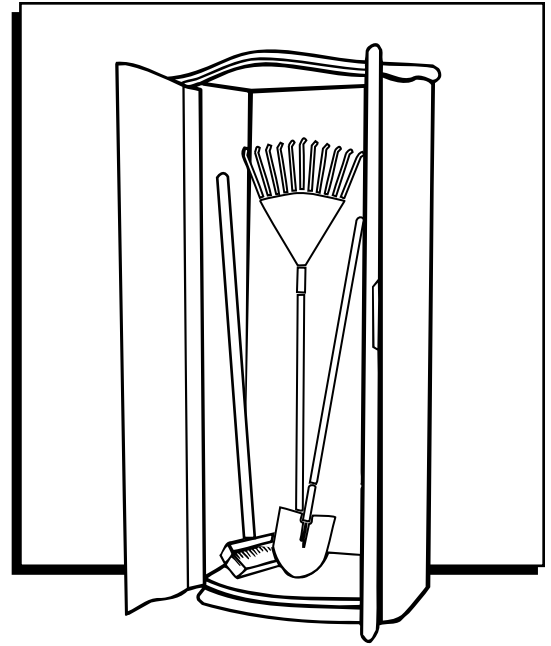

**HERRAMIENTA RECOMENDADA**



Mazo de Hule

**PARTES**

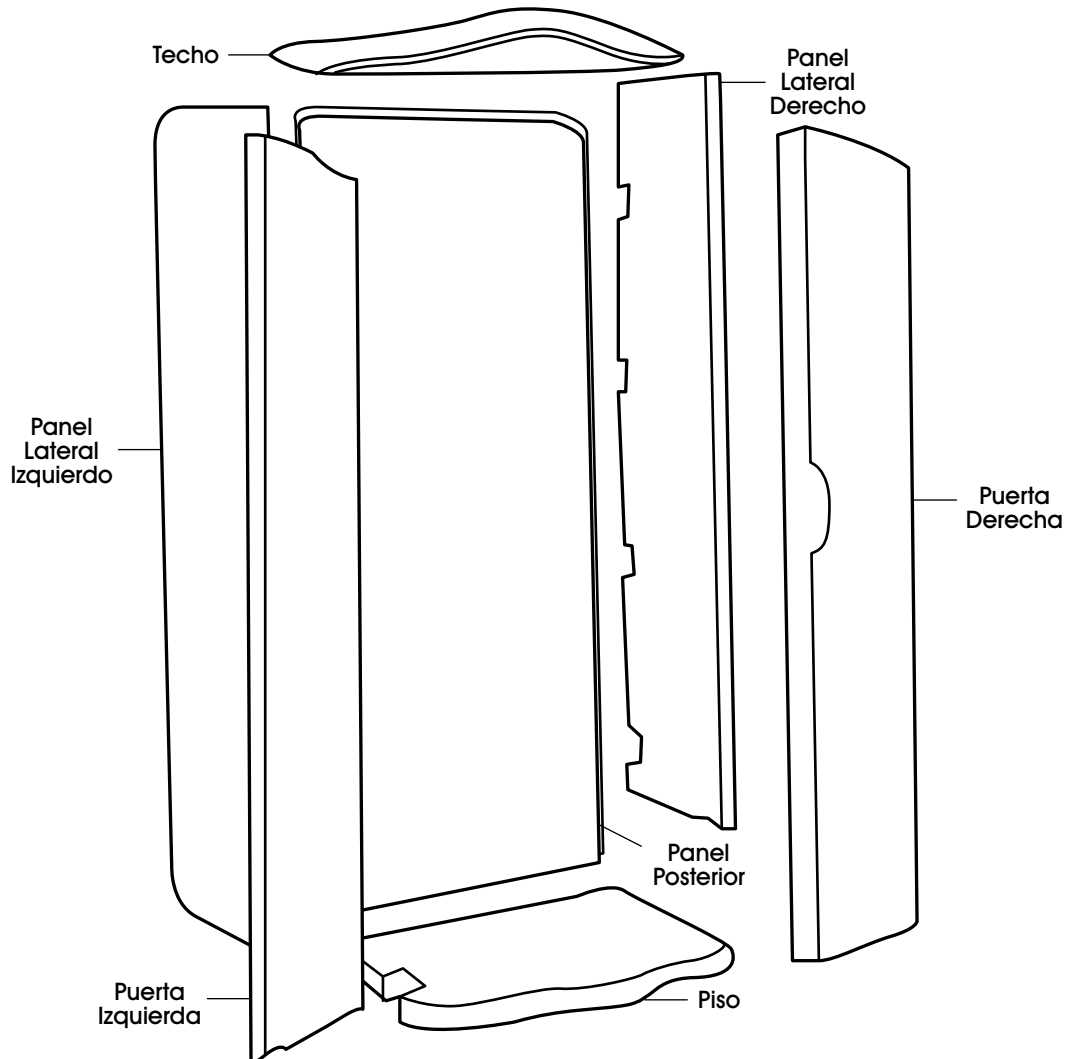

# ENSAMBLE



**NOTA:** Revise que estén incluidas todas las partes en la caja. Todas las partes incluyen el nombre moldeado. Seleccione una ubicación con el terreno nivelado y un buen desagüe. La puerta y el techo funcionan mejor cuando el armario está nivelado.

1. Coloque el techo y el panel lateral derecho sobre una superficie plana. Levante ligeramente el techo y alinee las lengüetas y las ranuras y empuje el techo hacia abajo para trabarlo en su lugar.

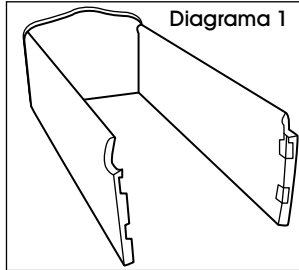

2. Repita con el panel lateral izquierdo. (Vea Diagrama 1)

3. Coloque el panel posterior entre los paneles laterales con las palabras "BACK PANEL" apuntando hacia arriba. Alinee las lengüetas y las ranuras y empuje la parte superior del panel posterior hacia el techo para trabarlo en su lugar. (Vea Diagrama 2)

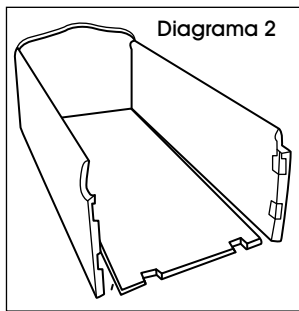

4. Coloque el piso entre los paneles laterales con la palabra "FLOOR" apuntando hacia el techo. Alinee las lengüetas y las ranuras y empuje el panel del piso hacia abajo hasta que las lengüetas del piso se aseguren en las ranuras de panel posterior. (Vea Diagrama 3)

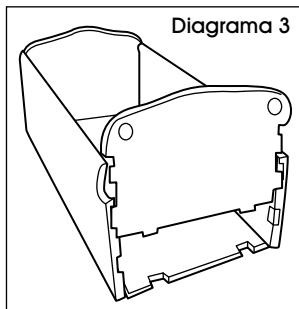

5. Coloque la unidad en posición vertical. Coloque la puerta derecha en la posición de abierto e inserte la clavija de la bisagra superior en el orificio de la bisagra superior. (Vea Diagrama 4)

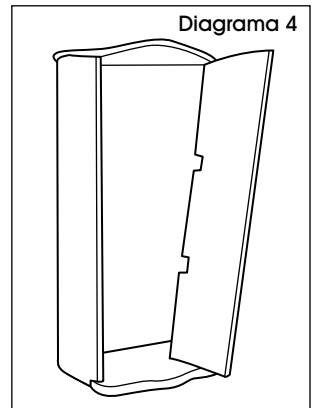

6. Deslice la bisagra inferior para insertarla hacia el orificio de la bisagra inferior hasta colocarla en su lugar. Repita con la puerta izquierda.

7. Se pueden agregar hasta cuatro repisas usando un corte de madera estándar con un grosor de 1.9 cm (3/4") que quepa en los soportes para repisa moldeados. (Vea Diagrama 5)

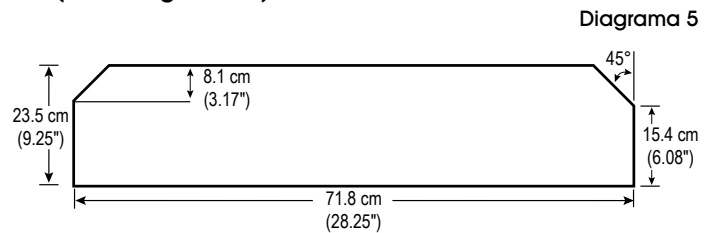

**NOTA:** Inserte la repisa con las esquinas del clip apuntando hacia la parte posterior del armario. Inserte el extremo izquierdo de la primera repisa y luego empuje el extremo derecho para insertarlo en su lugar.

## INSTRUCCIONES DE CUIDADO

- Inspeccione periódicamente el cobertizo para garantizar que el ensamblaje sigue siendo correcto y que el terreno permanece nivelado.
- Limpie el armario usando una manguera de jardín o lávelo con un detergente suave y agua.
- El armario puede fijarse a cualquier objeto inamovible taladrando a través de las cuatro áreas empotrables moldeadas del panel posterior.

- El armario también puede fijarse taladrando a través de cuatro ubicaciones en el piso e insertando estacas en el suelo.



**¡PRECAUCIÓN!** No lo limpie con un cepillo rígido o un limpiador abrasivo. Lleve lentes de seguridad y siga las instrucciones del fabricante cuando use herramientas eléctricas. No guarde equipos de jardín, parrillas u otros materiales calientes en el armario.

**ULINE** CHICAGO • ATLANTA • DALLAS • LOS ANGELES • MINNEAPOLIS • NYC/PHILA • SEATTLE • MEXICO • CANADA

01-800-295-5510

uline.mx

**ULINE H-1230**  
**SLIM JIM – REMISE**  
**D'ENTREPOSAGE**

1-800-295-5510  
uline.ca

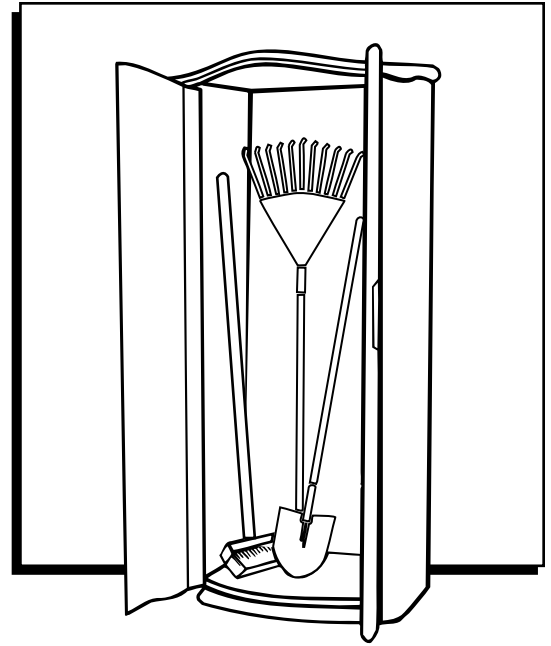

**OUTIL RECOMMANDÉ**



Maillet en  
caoutchouc

**PIÈCES**

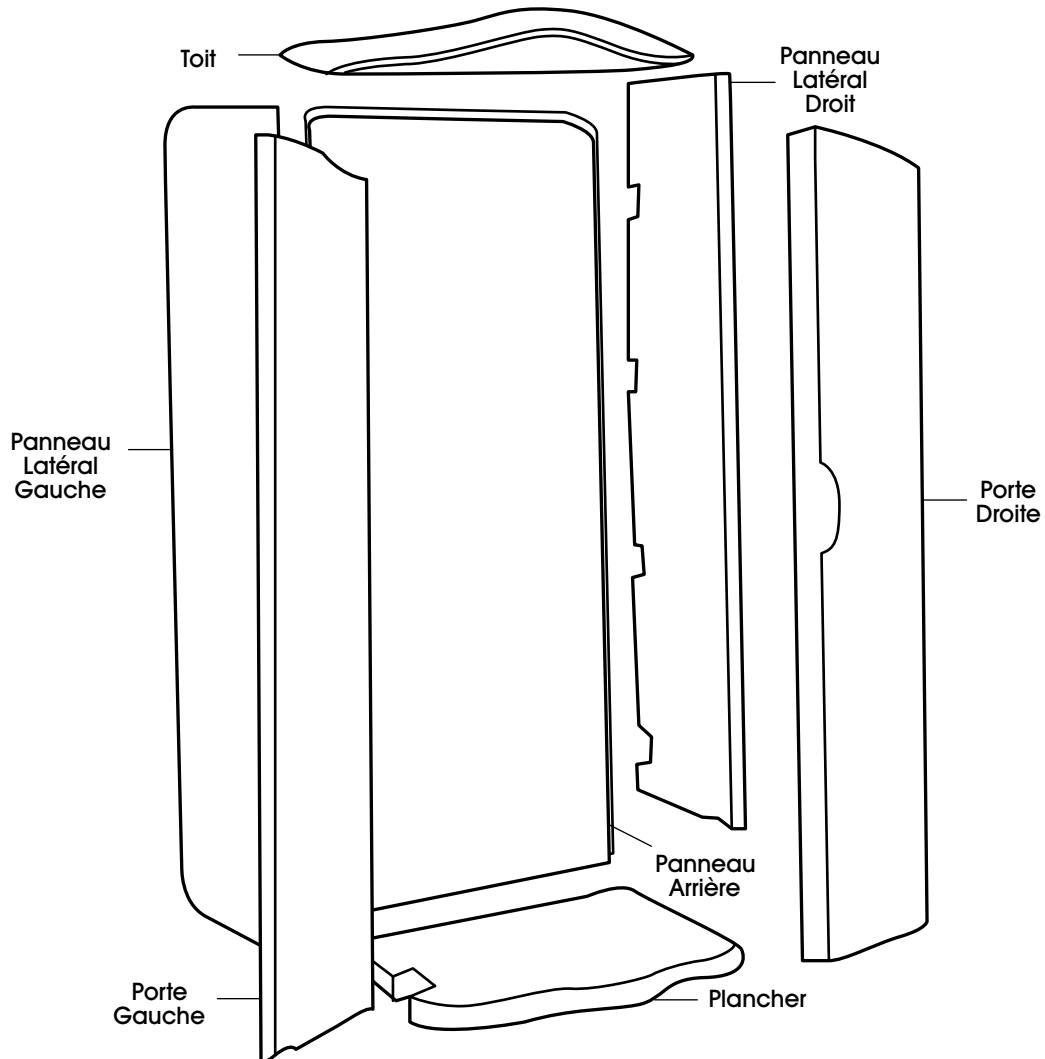

## MONTAGE



**REMARQUE :** Assurez-vous que toutes les pièces sont comprises dans l'emballage. Les noms sont moulés dans toutes les pièces. Sélectionnez un emplacement de niveau et qui offre un drainage adéquat. Les portes et le toit fonctionnent mieux lorsque la remise est de niveau.

1. Placez le toit et le panneau latéral droit sur une surface plane. Soulevez le toit légèrement et alignez les languettes et les fentes, puis poussez le toit vers le bas pour le verrouiller en place.

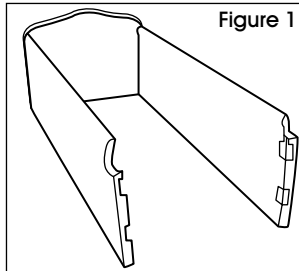

2. Répétez la procédure pour le panneau latéral gauche. (Voir Figure 1)

3. Placez le panneau arrière entre les panneaux latéraux de façon à ce que les mots « BACK PANEL » soient orientés vers le haut. Alignez les languettes et les fentes, puis poussez le haut du panneau arrière vers le toit jusqu'à ce qu'il se verrouille en place. (Voir Figure 2)

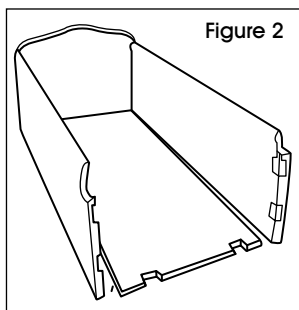

4. Placez le plancher entre les panneaux latéraux de façon à ce que le mot « FLOOR » soit orienté vers le toit. Alignez les languettes et les fentes, puis poussez le panneau de plancher vers le bas jusqu'à ce que les languettes du plancher se verrouillent dans les fentes du panneau arrière. (Voir Figure 3)

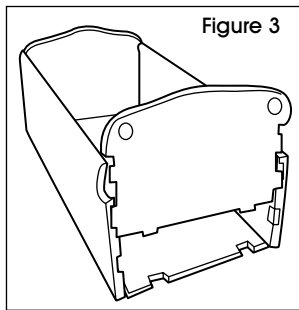

5. Placez l'unité en position verticale. Placez la porte droite en position ouverte et insérez l'axe de charnière supérieure dans le trou de charnière supérieure. (Voir Figure 4)

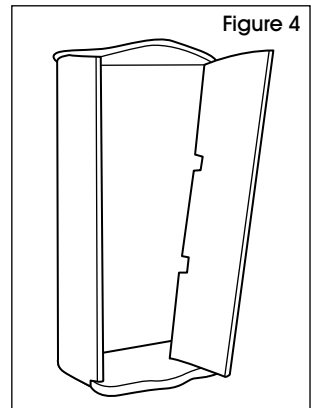

6. Faites glisser la charnière inférieure vers le trou de charnière inférieure jusqu'à ce qu'elle s'enclenche en position. Répétez la procédure pour la porte gauche.

7. Vous pouvez ajouter jusqu'à quatre tablettes d'une épaisseur standard de 1,9 cm (3/4 po) afin qu'elles puissent s'insérer dans les supports de tablette moulés. (Voir Figure 5)

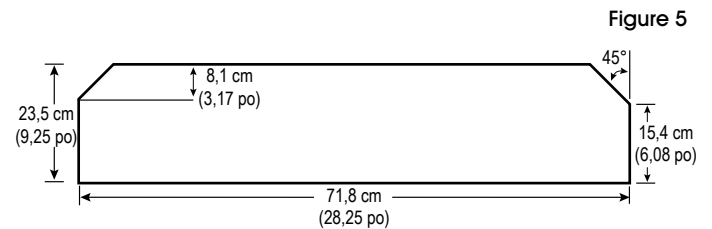

**REMARQUE :** Insérez la tablette de façon à ce que les angles crantés soient orientés vers l'arrière de la remise. Insérez d'abord l'extrémité gauche de la tablette, puis poussez l'extrémité droite en position.

## ENTRETIEN

- Inspectez régulièrement la remise pour vous assurer qu'elle reste assemblée de façon appropriée et que l'emplacement est toujours de niveau.
- Nettoyez la remise avec un tuyau d'arrosage ou lavez-la avec un détergent doux et de l'eau.
- La remise peut être fixée à un objet fixe en perçant à travers quatre creux moulés dans le panneau arrière.

- La remise peut également être fixée en perçant à travers quatre endroits dans le plancher et en insérant des piquets au sol.



**MISE EN GARDE!** Ne nettoyez pas la remise avec une brosse dure ou un nettoyant abrasif. Portez des lunettes de sécurité et suivez les instructions du fabricant lorsque vous utilisez des outils électriques. Évitez d'entreposer des barbecues, de l'équipement de jardin très chaud ou d'autres matériaux générant de la chaleur dans la remise.

**ULINE** CHICAGO • ATLANTA • DALLAS • LOS ANGELES • MINNEAPOLIS • NYC/PHILA • SEATTLE • MEXICO • CANADA

1-800-295-5510

uline.ca