

ULINE H-7093, H-7094 FORKLIFT STROBE LIGHT

1-800-295-5510
uline.com

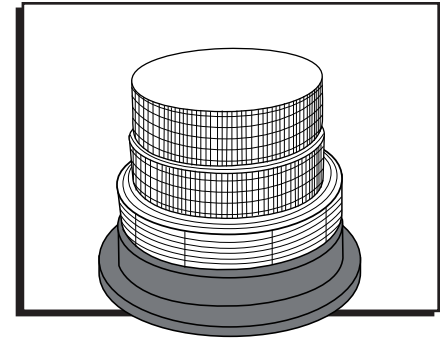

TOOLS NEEDED

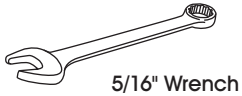

5/16" Wrench

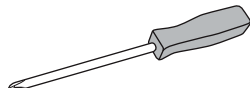

Screwdriver

PARTS

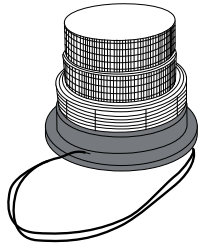

Pedestrian Safety Light x 1

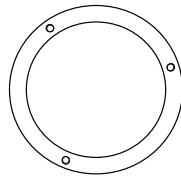

Mounting Plate x 1
(For Bolt-On Installation Only)

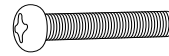

Bolt x 3
(For Bolt-On Installation Only)



Nut x 3
(For Bolt-On Installation Only)

OPERATION

1. To operate, hardwire light to a switched power source so light is either powered all times the truck is on or when the forklift is put into drive or reverse.



NOTE: All hardwiring should be performed by a qualified electrician. If unsure of the correct electrical hookup location, contact local forklift dealer. Length of wire needed will vary by forklift. Extension wire may be necessary. The negative (black) wire should connect to negative side of the battery. On certain trucks, this may be the frame. If you are uncertain whether the



frame is the negative/ground or know that it is not, a separate wire lead will be required to run directly to the negative battery terminal or main negative/ground of the truck.

CAUTION! DO NOT connect the forklift strobe light to the drive motor leads or coils on electric trucks. Connection should be made to control wiring only. Use a volt meter prior to connecting the light to verify the voltage. A steady voltage must be observed with any spikes in voltage remaining within allowable limits.

INSTALLATION

FOR MAGNET MOUNTING

1. Attach strobe light to metal cage. (See Figure 1)
2. Ensure light is securely mounted before moving your vehicle.

FOR BOLT-ON MOUNTING

1. Select a location to install strobe light.
2. Align mounting plate holes with strobe light holes on opposite side of cage.
3. Use bolt and nut to connect strobe light through mounting plate. Do not fully tighten. (See Figure 2)
4. Repeat with remaining two bolts and nuts.
5. Using screwdriver and 5/16" wrench, fully tighten all three bolts and nuts.

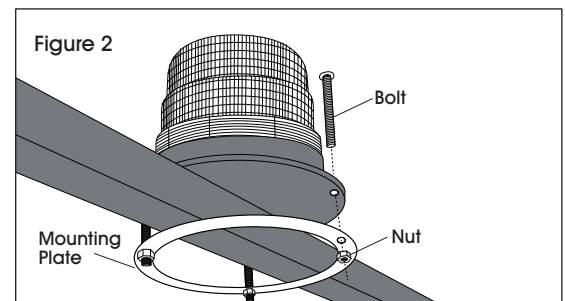
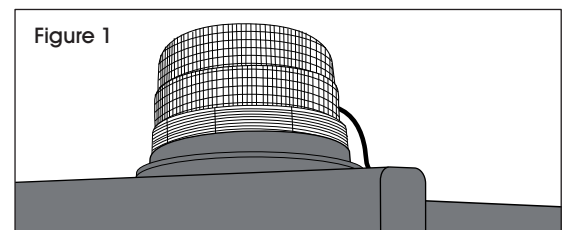

ULINE H-7093, H-7094 LÁMPARA ESTROBOSCÓPICA PARA MONTACARGAS

01-800-295-5510
uline.mx

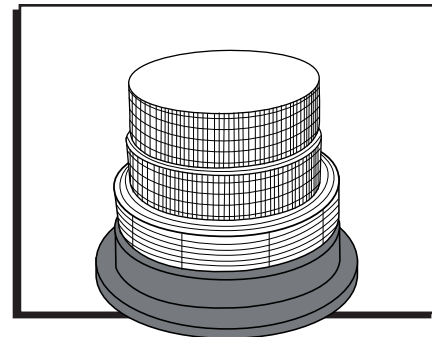

HERRAMIENTAS NECESARIAS



Llave de 5/16"



Desarmador

PARTES

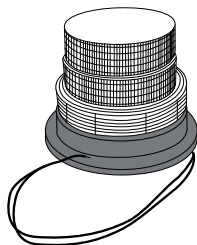

1 Luz de Seguridad
para Peatones

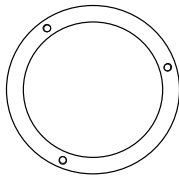

1 Soporte de Instalación
(Solo para Instalación con Pernos)

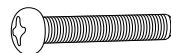

3 Pernos
(Solo para Instalación
con Pernos)



3 Tuercas
(Solo para Instalación
con Pernos)

OPERACIÓN

1. Para operar, conecte la luz directamente a una fuente de energía con interruptor de modo que esta funcione siempre que el camión esté encendido o cuando el montacargas esté en marcha o reversa.



NOTA: Todas las conexiones directas deben llevarse a cabo por un electricista calificado. Si no está seguro del lugar de la conexión eléctrica, contacte a un vendedor local de montacargas. El largo necesario del cable varía por montacargas. Un cable de extensión podría ser necesario. El cable negativo (negro) debe conectarse al lado negativo de la batería. En ciertos camiones, este podría ser el armazón. Si usted no está seguro de que el armazón sea el

negativo/toma de tierra o sabe que no lo es, se requerirá un conductor de alambre adicional que corra directamente del terminal negativo de la batería o del negativo/toma de tierra principal del vehículo.



¡PRECAUCIÓN! NO conecte la luz estroboscópica para montacargas a los cables o las bobinas del motor propulsor en los vehículos eléctricos. La conexión se debe hacer solo al cableado de control. Utilice un voltímetro antes de conectar la luz para verificar el voltaje. Se debe observar un voltaje constante en los que los picos permanezcan dentro de límites permitidos.

INSTALACIÓN

PARA INSTALACIÓN CON IMÁN

1. Una la lámpara estroboscópica a la jaula de metal. (Vea Diagrama 1)
2. Asegúrese de que la lámpara esté instalada de forma segura antes de mover su vehículo.

PARA INSTALACIÓN CON PERNOS

1. Seleccione un lugar para instalar la luz estroboscópica.
2. Alinee los orificios de la placa de montaje con los orificios de la luz estroboscópica en el lado opuesto de la jaula.
3. Use un perno y tuerca para conectar la luz estroboscópica a través de la placa de montaje. No ajuste por completo. (Vea Diagrama 2)
4. Repita con los dos pernos y tuercas que quedan.
5. Utilizando un desarmador y una llave de 5/16", ajuste todos los tres pernos y tuercas por completo.

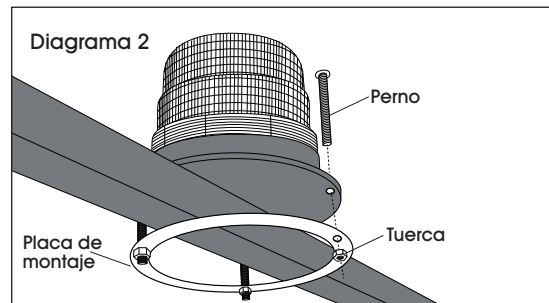
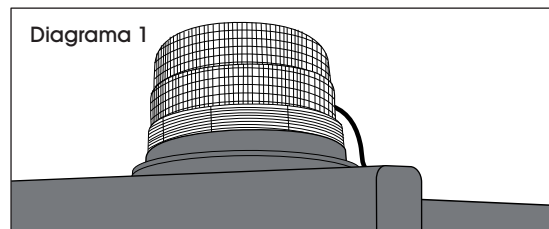

ULINE H-7093, H-7094

FEU STROBOSCOPIQUE POUR CHARIOT ÉLÉVATEUR

1-800-295-5510
uline.ca

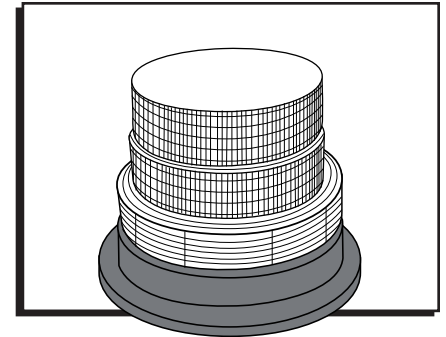

OUTILS REQUIS



Clé de 5/16 po

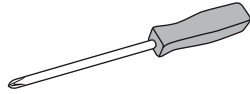

Tournevis

PIÈCES

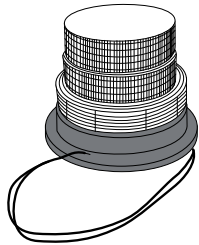

Feu de sécurité pour piétons x 1

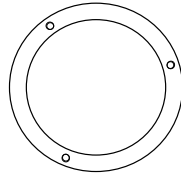

Plaque de fixation x 1
(pour installation avec
boulons seulement)

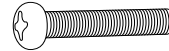

Boulon x 3
(pour installation avec
boulons seulement)



Écrou x 3
(pour installation avec
boulons seulement)

FONCTIONNEMENT

1. Pour faire fonctionner, câblez le feu à une source d'alimentation commutée de manière à ce que le feu soit allumé lorsque le chariot est sous tension, ou lorsqu'il est opéré en marche avant ou en marche arrière.



REMARQUE : Tout câblage doit être effectué par un électricien qualifié. En cas de doute sur l'emplacement du branchement électrique, contactez votre concessionnaire de chariots élévateurs. La longueur de câble requise diffère d'un chariot à l'autre. Une rallonge peut s'avérer nécessaire. Le câble négatif (noir) doit être connecté à la borne négative de la batterie. Sur certains chariots, il peut s'agir simplement du châssis. Dans le cas contraire ou en cas



de doute, il sera nécessaire d'utiliser un câble différent pour relier à la borne négative de la batterie ou à la borne négative de la batterie/ prise de terre du chariot.

MISE EN GARDE! Ne connectez PAS le feu stroboscopique aux câbles conducteurs ou bobines électriques du moteur du chariot électrique. Le branchement ne doit se faire que par l'intermédiaire de câble de commande. Utilisez un voltmètre pour contrôler la tension avant le branchement. Il est souhaitable d'observer une tension stable et toute pointe de tension doit demeurer dans les limites autorisées.

INSTALLATION

INSTALLATION AVEC AIMANT

1. Fixez le feu stroboscopique à la cage de sécurité métallique. (Voir Figure 1)
2. Assurez-vous que le feu est installé de manière sécuritaire avant de déplacer votre véhicule.

INSTALLATION AVEC BOULONS

1. Choisissez l'emplacement pour l'installation.
2. Alignez les trous de la plaque de fixation avec les trous du feu stroboscopique de l'autre côté de la cage de sécurité.
3. Fixez le feu stroboscopique à la plaque de fixation en utilisant le boulon et l'écrou. Ne serrez pas complètement les boulons. (Voir Figure 2)
4. Répétez l'opération avec les deux boulons et écrous restants.
5. À l'aide du tournevis et de la clé de 5/16 po, serrez à fond les trois boulons et écrous.

