

ULINE H-813 SIDE LOADER TAPE DISPENSER

1-800-295-5510
uline.com

REFERENCE

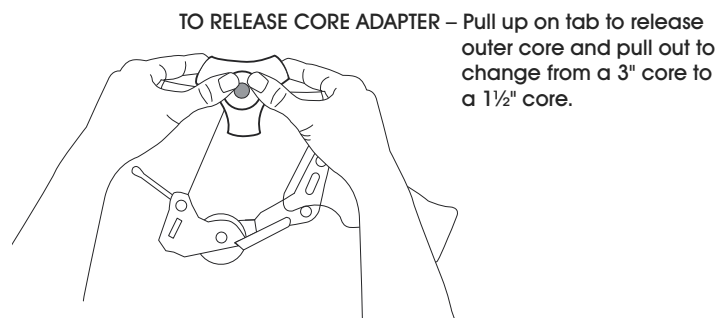
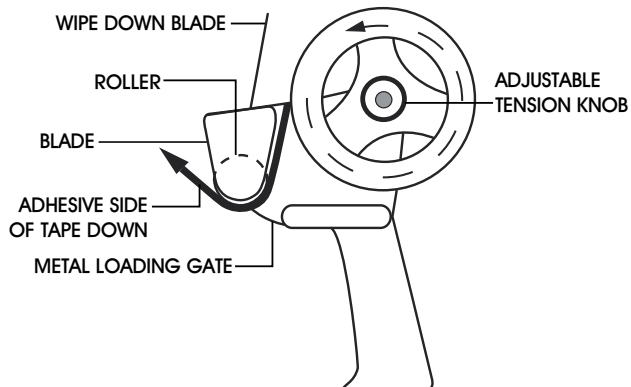

OPERATION

1. Place dispenser on flat surface. Push tape roll fully onto dispenser. Be sure tape unwinds with sticky side down. (See Figure 1)
2. Unroll 5-6 inches of tape (sticky side down) and thread between roller and metal loading gate. (See Figure 2)
3. Pull tape over roller allowing tape to unroll freely. (See Figure 3) To adjust tension, see Figure 4.
4. Start desired depth on the side of the box. (See Figure 5, A)
5. Roll dispenser along the carton seam. Tape should be applied evenly and smoothly with pressure being applied by the roller. (See Figure 5, B)
6. Continue down the opposite end to desired length. Tilt dispenser forward, allowing the blade to cut the tape and the wipe down blade to seal down the end of the tape. (See Figure 5, C)

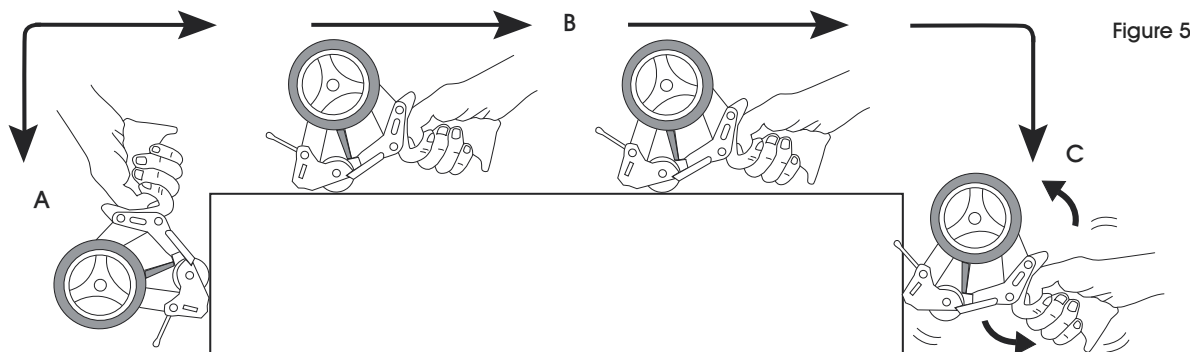
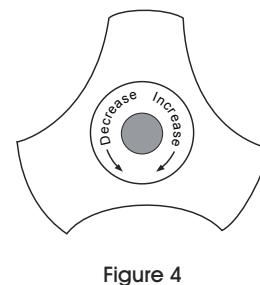
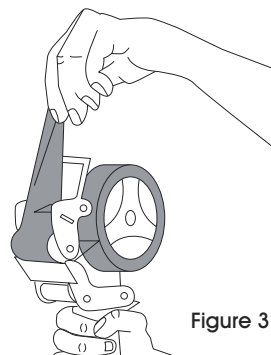
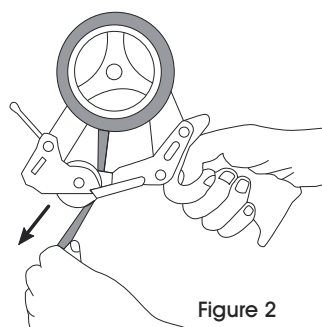
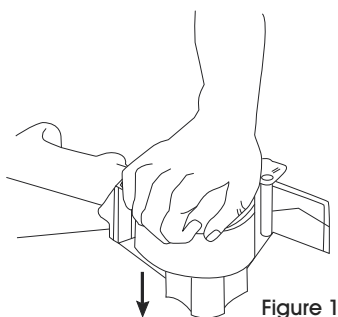

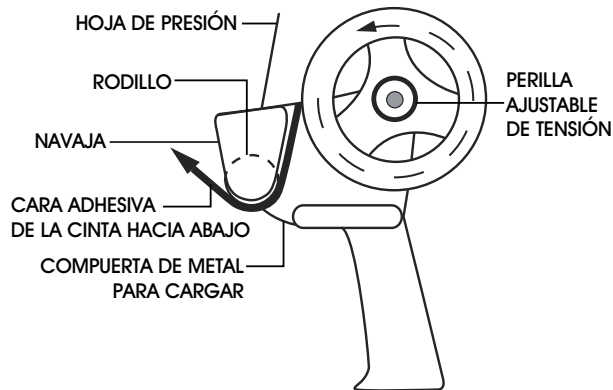
REFERENCIA

PARA LIBERAR EL ADAPTADOR DE NÚCLEO – Levante la pestaña para soltar el núcleo exterior y ajústelo para cambiar de un núcleo de 3" a uno de 1 1/2".

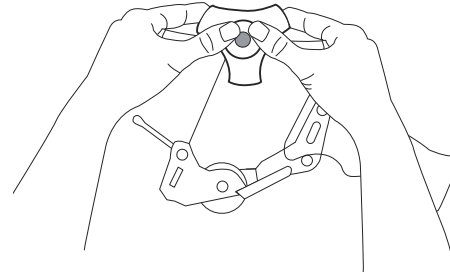
**FUNCIONAMIENTO**

1. Coloque el despachador sobre una superficie plana. Empuje el rollo de cinta completamente para colocarlo en el despachador. Asegúrese de que la cinta adhesiva se desenrolle con la cara adhesiva hacia abajo. (Vea Diagrama 1)
2. Desenrolle 13-15 cm (5-6 pulgadas) de cinta adhesiva (cara adhesiva hacia abajo) e insértela entre el rodillo y la compuerta de metal para cargar. (Vea Diagrama 2)
3. Estire de la cinta por encima del rodillo, permitiendo que la cinta adhesiva se desenrolle libremente. (Vea Diagrama 3) Para ajustar la tensión, vea Diagrama 4.
4. Comience a la profundidad deseada en el lateral de la caja. (Vea Diagrama 5, A)
5. Deslice el despachador por encima de la abertura de la caja. La cinta deberá colocarse de forma regular y lisa, siendo el rodillo el que ejerza la presión. (Vea Diagrama 5, B)
6. Continúe hacia abajo por el extremo contrario hasta alcanzar la longitud deseada. Incline el despachador hacia adelante, permitiendo que la navaja corte la cinta y que la hoja de presión selle el extremo de la cinta. (Vea Diagrama 5, C)

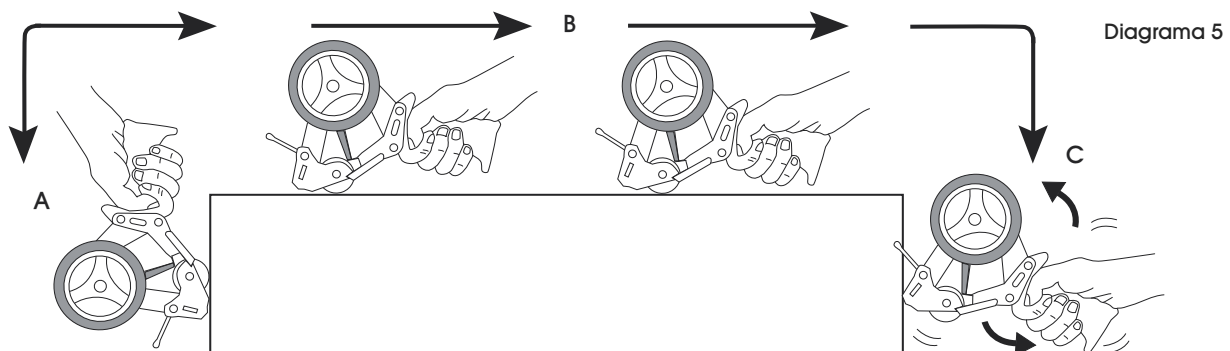
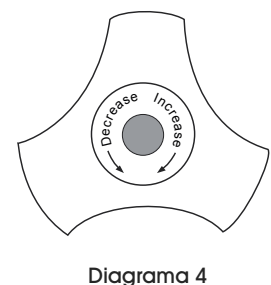
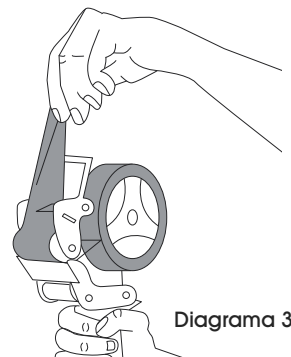
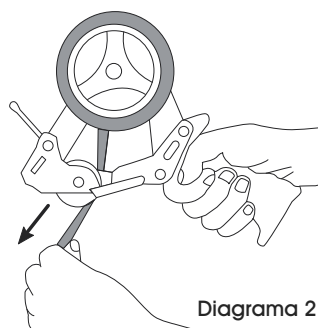
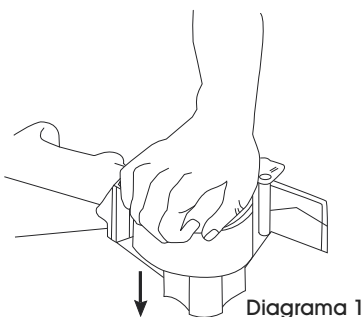

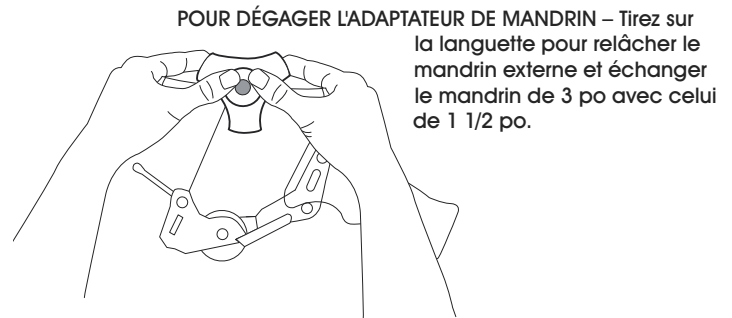
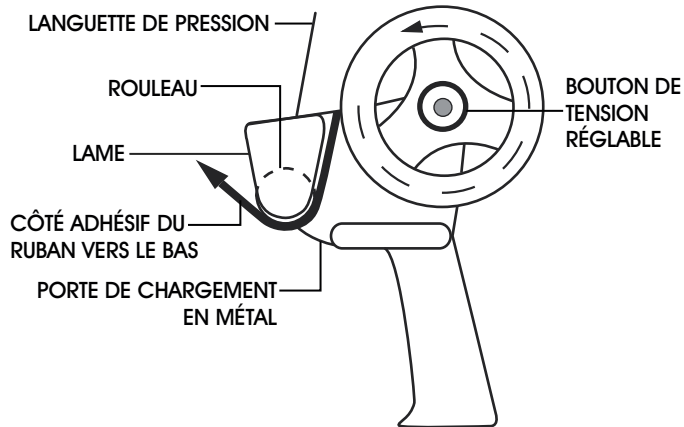
RÉFÉRENCE**FONCTIONNEMENT**

1. Déposez le dévidoir sur une surface plane. Installez le rouleau de ruban adhésif sur la roue du ruban en poussant celui-ci vers le bas. Assurez-vous que le côté adhésif du ruban est orienté vers le bas en le déroulant. (Voir Figure 1)
2. Déroulez 12 à 15 cm (5 à 6 po) de ruban (côté adhésif vers le bas) et enfillez-le entre le rouleau et la porte de chargement en métal. (Voir Figure 2)
3. Tirez sur le ruban pour le placer sur le rouleau en laissant le ruban se dérouler librement. (Voir Figure 3) Pour régler la tension, voir Figure 4.
4. Commencez à la profondeur souhaitée sur le côté de la boîte. (Voir Figure 5, A)
5. Tirez le dévidoir le long de la jointure des rabats de la boîte. Le ruban doit être appliqué de façon uniforme et en exerçant une légère pression à l'aide du rouleau. (Voir Figure 5, B)
6. Continuez jusqu'à la longueur souhaitée sur le côté opposé de la boîte. Inclinez le dévidoir vers l'avant afin que la lame puisse couper le ruban et que la languette de pression puisse coller l'extrémité du ruban adhésif bien à plat contre la boîte. (Voir Figure 5, C)

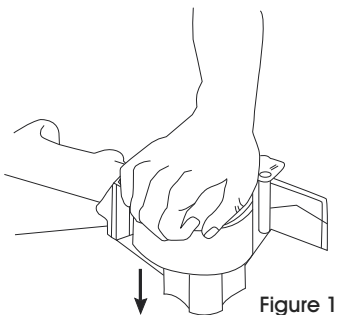

Figure 1

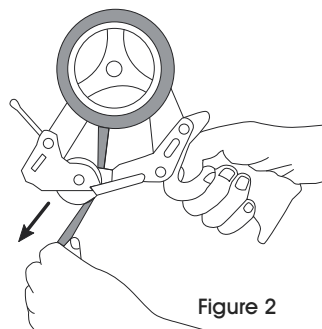

Figure 2

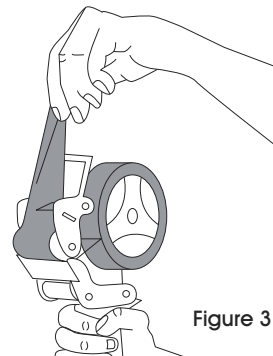

Figure 3

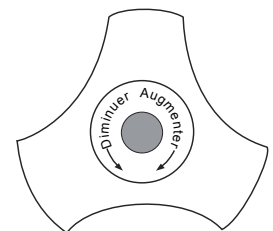

Figure 4

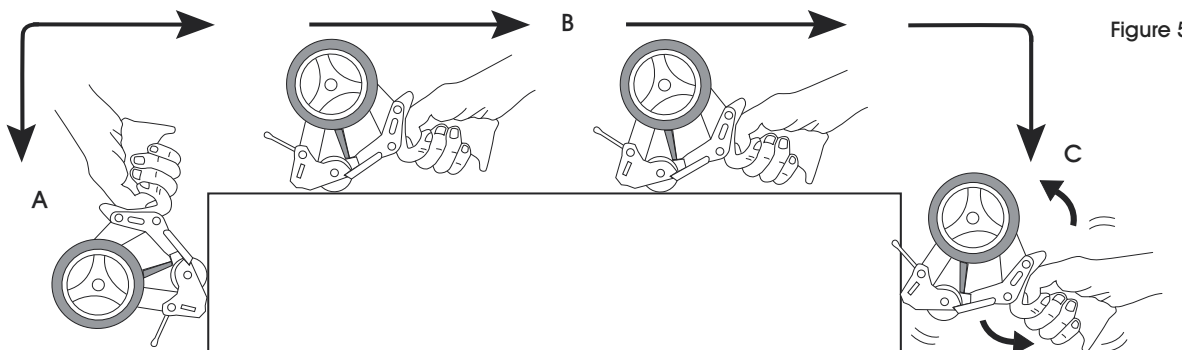

Figure 5