

ULINE S-16423

6³/₄ X 6³/₄ X 9³/₄"

VARIATION 2 SHIPPER KIT

1-800-295-5510

uline.com

COMPONENTS

- 1 Corrugated Carton
 - 1 - 3 mil Poly Bag
 - 1 - 5.5" 40# Cable Tie
 - Grade 4 Vermiculite (Uline Model # S-3393*)
 - 2" Wide (2.6 mil) Polypropylene Tape (Uline Model # S-14564*)
- *Sold Separately

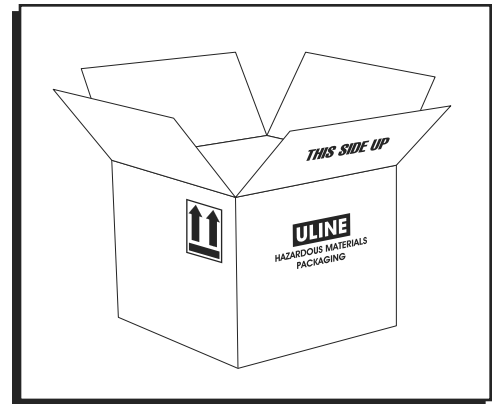

ASSEMBLY INSTRUCTIONS

1. Obtain the appropriate inner packaging in accordance with specifications listed in the 49 CFR.
2. Fold flaps on bottom of carton so that they meet. Manufacturer's certification must be visible on the outside of the carton. (See Figure 1)

Figure 1

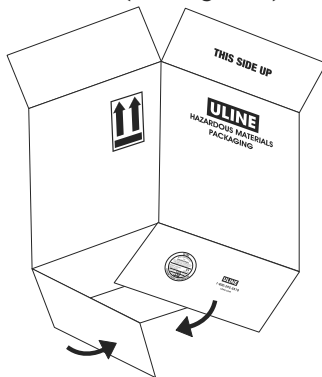

3. Seal bottom of carton with three parallel strips of 2" wide (2.6 mil) polypropylene tape (Uline Model # S-14564). The tape must overlap 0.5" side to side and extend 3" over each end of the carton. (See Figure 2)

Figure 2

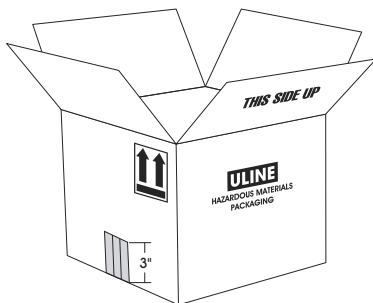

4. Line carton with included 3 mil poly bag. (See Figure 3)

Figure 3

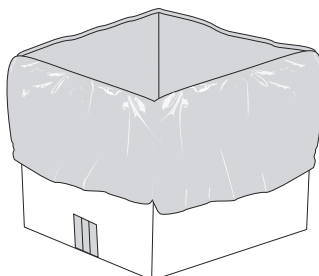

5. Pour a minimum 1.66" even layer of Grade 4 vermiculite into the bottom of the poly bag.
6. Place each inner container into the poly bag in an upright position. There must be a minimum of 2.03" of space between each inner container and between the inner container(s) and the carton walls.
7. Fill remaining space with Grade 4 vermiculite. There must be a minimum of 1.66" of Grade 4 vermiculite between top(s) of inner container(s) and top of carton.
8. Twist poly bag and seal with included 5.5" 40# cable tie. (See Figure 4)

Figure 4

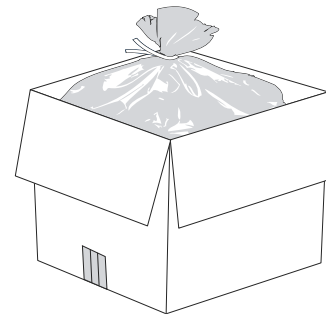

9. Fold flaps on top of carton so that they meet. "THIS SIDE UP" must be visible on the outside of the carton.
10. Seal top of carton with three parallel strips of 2" wide (2.6 mil) polypropylene tape (Uline Model # S-14564). The tape must overlap 0.5" side to side and extend 3" over each end of the carton. (See Figure 5)

Figure 5

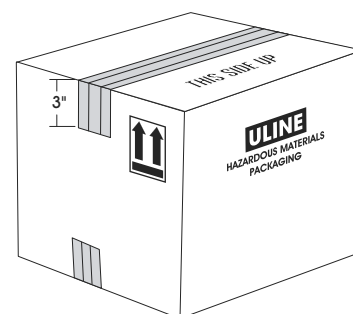

**KIT DE CAJAS PARA ENVÍOS
VARIACIÓN 2 DE 6³/₄ X 6³/₄ X 9³/₄"****COMPONENTES**

- 1 Caja de Cartón Corrugado
- 1 Bolsa de Polietileno de 3 mil
- 1 Cincho para Cable de 14 cm (5.5") 40#
- Vermiculita Grado 4 (Uline Modelo # S-3393*)
- Cinta de Polipropileno de 5 cm (2") de ancho (2.6 mil) (Uline Modelo # S-14564*)

*Se vende por separado

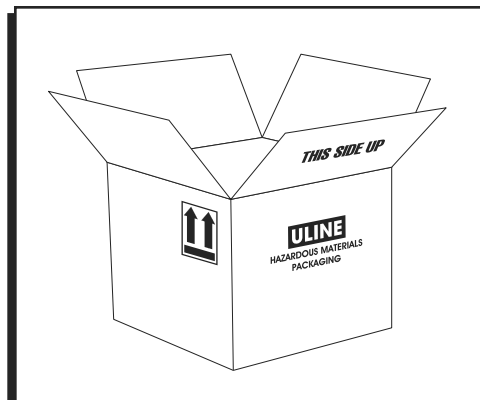
**INSTRUCCIONES DE ENSAMBLE**

1. Consiga el empaque interior apropiado de acuerdo con las especificaciones indicadas en el CFR (Código de Regulaciones Federales - USA) 49.
2. Doble las solapas de la parte inferior de la caja de cartón de forma que coincidan. La certificación del fabricante debe quedar a la vista en la parte exterior de la caja. (Vea Diagrama 1)
3. Selle la base de la caja de cartón con tres tiras paralelas de cinta de polipropileno de 5 cm (2") de ancho (2.6 mil) (Uline Modelo # S-14564). La cinta debe traslaparse 1.3 cm (0.5") de lado a lado y extenderse 7.6 cm (3") sobre cada uno de los extremos de la caja de cartón. (Vea Diagrama 2)
4. Forre el interior de la caja de cartón con la bolsa de polietileno de 3 mil que se incluye. (Vea Diagrama 3)
5. Vierta una capa uniforme de un mínimo de 4.21 cm (1.66") de Vermiculita Grado 4 en el fondo de la bolsa de polietileno.
6. Coloque cada uno de los contenedores interiores en la bolsa de polietileno en posición vertical. Deberá quedar un espacio mínimo de 5.16 cm (2.03") entre cada uno de los contenedores interiores y entre los contenedores interiores y las paredes de la caja de cartón.
7. Llene el espacio restante con Vermiculita Grado 4. Deberá haber un mínimo de 4.21 cm (1.66") de Vermiculita Grado 4 entre las partes superiores de los contenedores interiores y la parte superior de la caja.
8. Tuerza la bolsa de polietileno y séllela con el cincho para cable de 14 cm (5.5") 40# que se incluye. (Vea Diagrama 4)

Diagrama 1

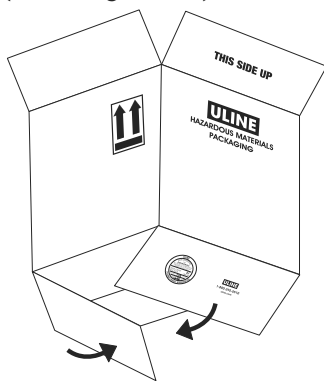

9. Doble las solapas de la parte superior de la caja de cartón de forma que coincidan. La advertencia "THIS SIDE UP" (Este lado hacia arriba) debe quedar a la vista en la parte exterior de la caja.
10. Selle la parte superior de la caja de cartón con tres tiras paralelas de cinta de polipropileno de 5 cm (2") de ancho (2.6 mil) (Uline Modelo # S-14564). La cinta debe traslaparse 1.3 cm (0.5") de lado a lado y extenderse 7.6 cm (3") sobre cada uno de los extremos de la caja de cartón. (Vea Diagrama 5)

Diagrama 2

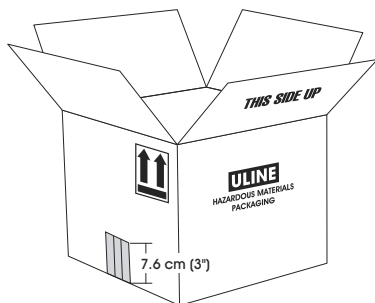

- Diagrama 3: Una caja de cartón con una bolsa de polietileno de 3 mil forrada en su interior. Se ven flechas que indican el movimiento de la bolsa.

Diagrama 3



Diagrama 4



- Diagrama 5: Una caja de cartón con las solapas superiores plegadas hacia abajo. Se ven tres tiras de cinta de polipropileno que se extienden sobre los bordes de la caja. Una etiqueta indica '7.6 cm (3")'.

Diagrama 5

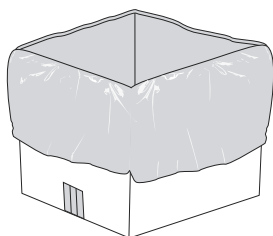
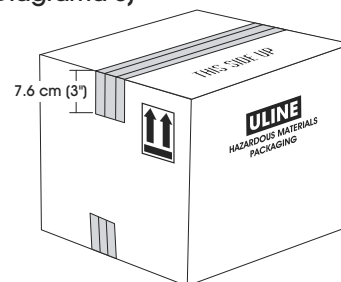

ULINE S-16423

ENSEMBLE D'EMBALLAGE D'EXPÉDITION VARIATION 2 – 6 3/4 X 6 3/4 X 9 3/4 PO

COMPOSANTS

- 1 carton ondulé
 - 1 sac en polyéthylène de 3 mil
 - 1 attache-câbles de 40 lb de 14 cm (5,5 po)
 - Vermiculite de calibre 4 (n° de modèle Uline S-3393*)
 - Ruban adhésif en polypropylène (2,6 mil) de 5 cm (2 po) de largeur (n° de modèle Uline S-14564*)
- *Vendu séparément

1-800-295-5510
uline.ca

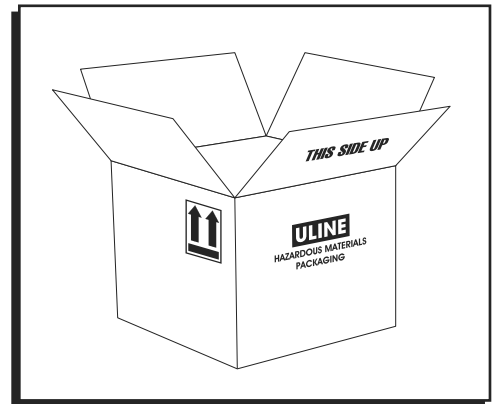

INSTRUCTIONS D'ASSEMBLAGE

1. Procurez-vous les emballages intérieurs conformément aux spécifications mentionnées au Titre 49 CFR.
2. Pliez les rabats du dessous de la boîte de façon à ce qu'ils se rejoignent. La certification du fabricant doit être visible à l'extérieur de la boîte. (Voir Figure 1)

Figure 1

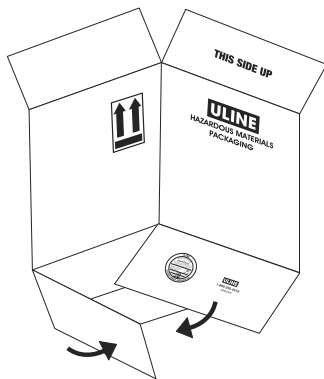

3. Scellez le dessous de la boîte à l'aide de trois bandes parallèles de ruban adhésif en polypropylène (2,6 mil) de 5 cm (2 po) de largeur (n° de modèle Uline S-14564). Les bandes de ruban adhésif doivent se chevaucher de 1,3 cm (0,5 po) de chaque côté et dépasser les bords de la boîte d'au moins 7,6 cm (3 po). (Voir Figure 2)

Figure 2

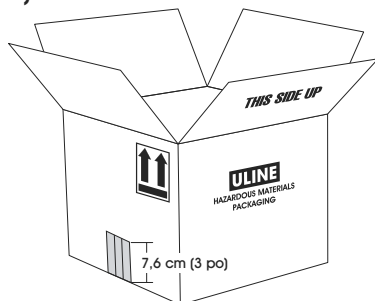

4. Doublez la boîte avec le sac en polyéthylène de 3 mil fourni. (Voir Figure 3)

Figure 3

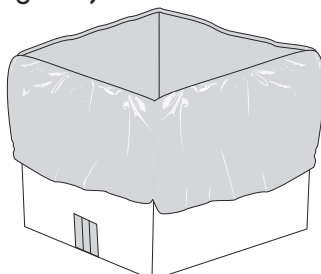

5. Versez une couche uniforme d'au moins 4,21 cm (1,66 po) de vermiculite de calibre 4 dans le fond du sac en polyéthylène.
6. Placez chaque récipient interne dans le sac en polyéthylène en position verticale. Prévoyez un espace d'au moins 5,16 cm (2,03 po) entre chaque récipient interne et entre le(s) récipient(s) interne(s) et les parois de la boîte.
7. Comblez l'espace restant avec la vermiculite de calibre 4. Il doit y avoir un minimum de 4,21 cm (1,66 po) de vermiculite de calibre 4 entre le dessus de chaque récipient interne et le dessus de la boîte.
8. Fermez le sac en polyéthylène et nouez l'attache-câbles de 40 lb de 14 cm (5,5 po) fourni autour de la fermeture. (Voir Figure 4)

Figure 4

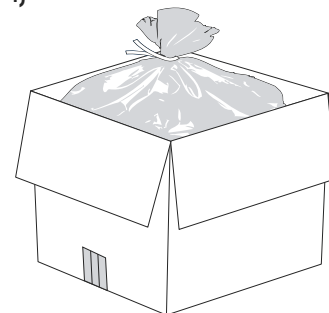

9. Pliez les rabats du dessus de la boîte de façon à ce qu'ils se rejoignent. « THIS SIDE UP » (c-à-d. ce côté vers le haut) doit être visible à l'extérieur de la boîte.
10. Scellez le dessus de la boîte à l'aide de trois bandes parallèles de ruban adhésif en polypropylène (2,6 mil) de 5 cm (2 po) de largeur (n° de modèle Uline S-14564). Les bandes de ruban adhésif doivent se chevaucher de 1,3 cm (0,5 po) de chaque côté et dépasser les bords de la boîte d'au moins 7,6 cm (3 po). (Voir Figure 5)

Figure 5

