

ULINE S-21135

5-GALLON LEVER LOCK LID

1-800-295-5510
uline.com

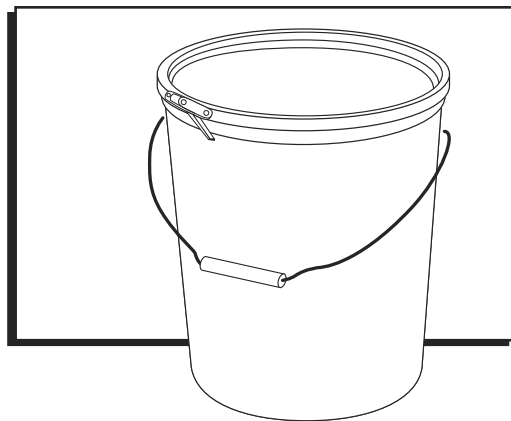

INSTRUCTIONS

CLOSING INSTRUCTIONS

1. Place the cover on the pail. Press down along the edges and in the center of the cover to ensure that it is seated properly. (See Figure 1)

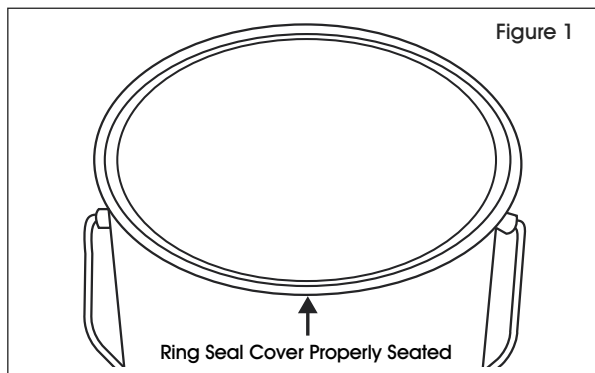

2. Before placing the lever lock ring on the pail, it must be oriented correctly. There is an "UP" indicator with an arrow stamped into the base of the handle. Orient the ring with the arrow pointing up. (See Figure 2)

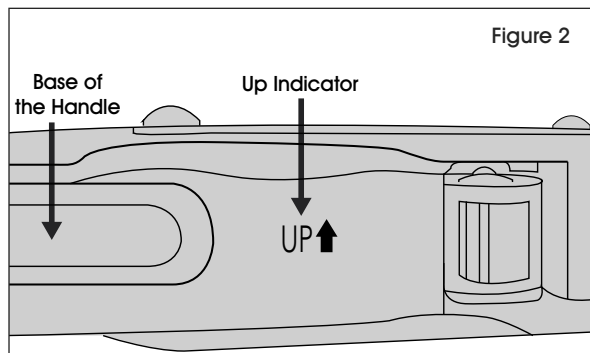

3. Open the lever lock ring as wide as possible, then slip it over the pail. Be sure that the ring is placed on the pail in a manner that allows it to be closed by moving the lever clockwise onto the ring. (See Figure 3)

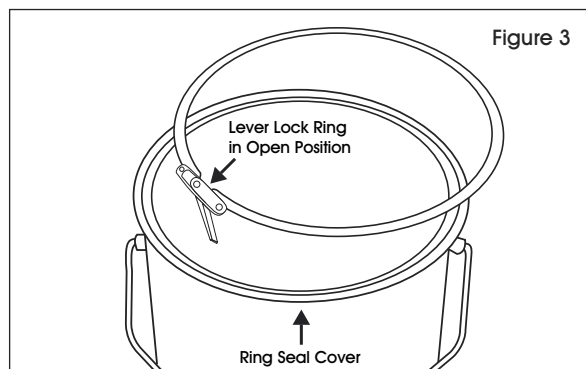

4. Orient the lever on the ring to be the opposite of the seam weld (180 degrees from the seam weld).
5. Apply downward pressure to the cover and release the lever, allowing the ring to slide onto the cover/curl edge. (See Figure 4)

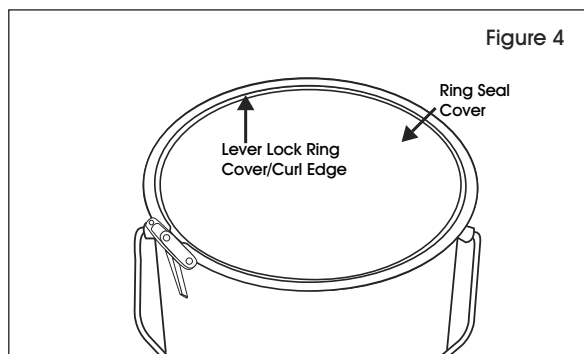

 **NOTE:** The ring must encompass the cover/curl around the entire edge of the pail.

INSTRUCTIONS CONTINUED

6. Close the ring clockwise by applying pressure to the lever until it collapses onto the ring. (See Figure 5)

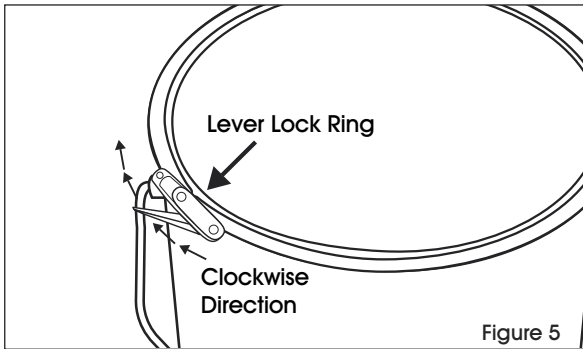

NOTE: A locking mechanism can be inserted into the eyelet of the latch to make the lever tamper-evident. (See Figure 7)

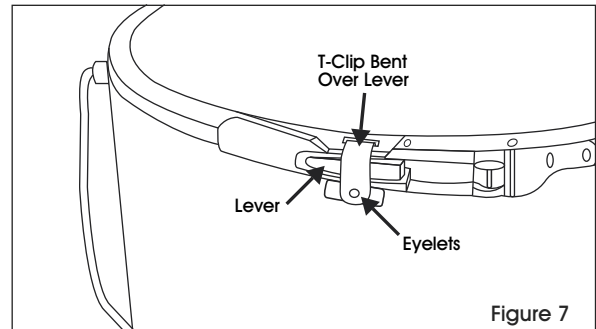

7. Insert the tamper-evident T-clip through the slot in the lever. This will hold the lever in place. The T-clip should also pass through the loop attached to the body of the ring. (See Figure 6)

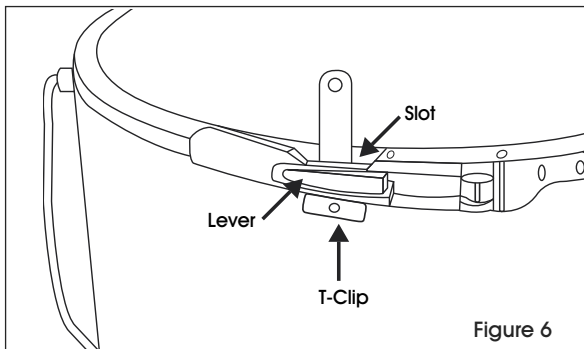

8. If the ring is locked properly, it cannot be rotated or moved. If the ring slides, it is oversized.

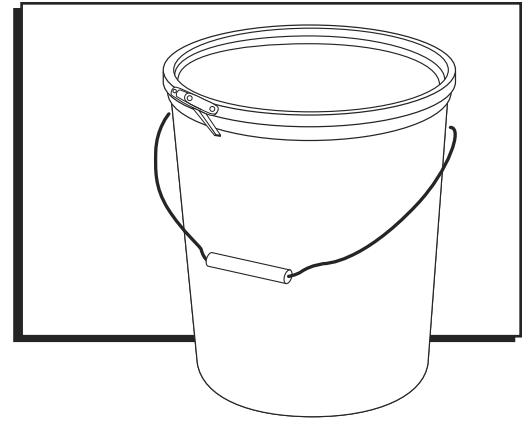
**INSTRUCCIONES****INSTRUCCIONES DE CERRADO**

1. Coloque la tapa sobre la cubeta. Presione a lo largo de los bordes y en el centro de la cubierta para asegurarse de que esté bien colocada. (Vea Diagrama 1)

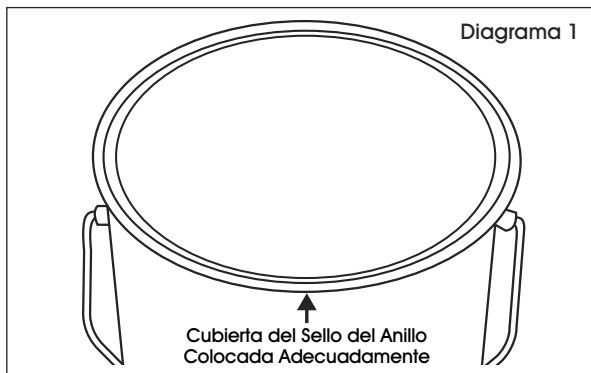

2. Antes de colocar el anillo con cierre de palanca sobre la cubeta, deberá estar correctamente orientado. Hay un indicador "UP" que tiene una flecha estampada en la base del asa. Coloque el anillo con la flecha apuntando hacia arriba. (Vea Diagrama 2)

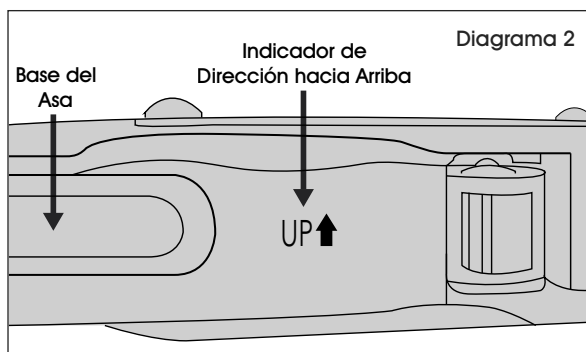

3. Abra el anillo con cierre de palanca lo máximo posible y deslícelo para colocarlo sobre la cubeta. Asegúrese de que el anillo queda colocado sobre la cubeta de forma que permita que se cierre moviendo la palanca en el sentido de las agujas del reloj sobre el anillo. (Vea Diagrama 3)

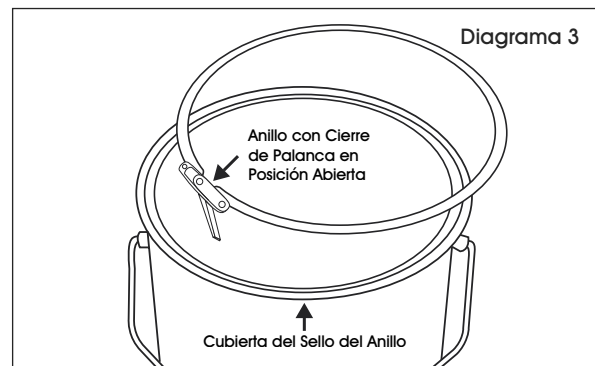

4. Coloque la palanca del anillo para que quede en el lado contrario de la soldadura de la junta (180 grados con respecto a la soldadura de la junta).
5. Aplique presión descendente sobre la tapa y libere la palanca, permitiendo que el anillo se deslice sobre la tapa/el borde curvado. (Vea Diagrama 4)

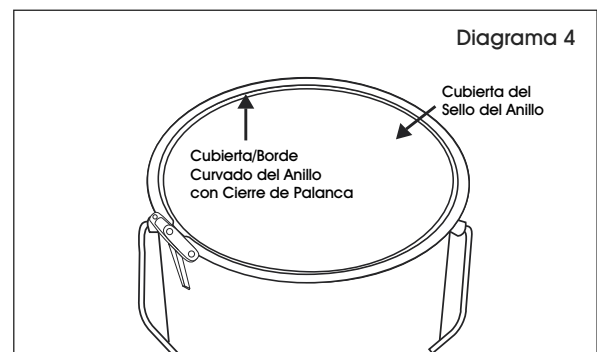

NOTA: El anillo deberá acoplarse sobre la tapa/el borde curvado alrededor de toda la circunferencia de la cubeta.

CONTINUACIÓN DE INSTRUCCIONES

6. Cierre el anillo en el sentido de las agujas del reloj presionando la palanca hasta que se cierre sobre el anillo. (Vea Diagrama 5)

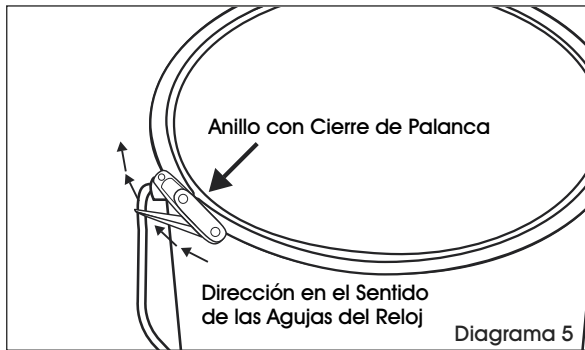

7. Inserte el clip en T con sello con evidencia de alteraciones a través de la ranura de la palanca. Esto mantendrá la palanca en su sitio. El clip en T también deberá pasar a través de la onda fijada al cuerpo del anillo. (Vea Diagrama 6)

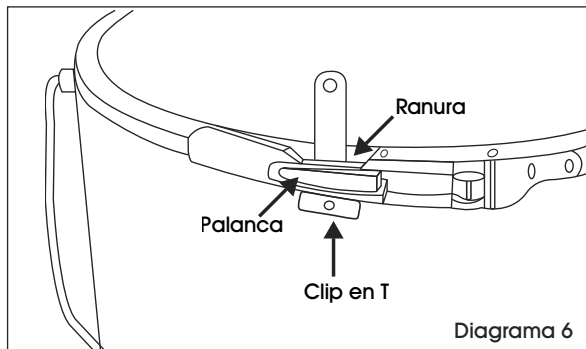

NOTA: Se puede insertar un mecanismo de cierre a través del ojal del pestillo para hacer que la palanca muestre evidencia de alteraciones. (Vea Diagrama 7)

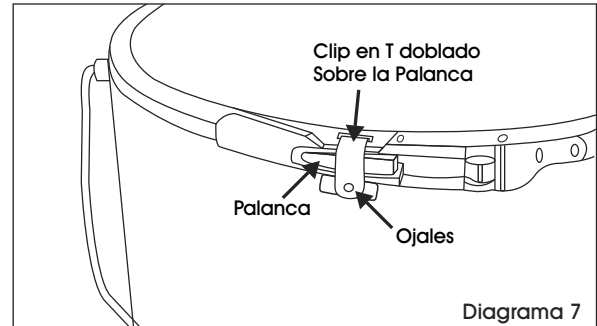

8. Si el anillo está bien asegurado, no se podrá girar o mover. Si el anillo se desliza, es demasiado grande.

ULINE S-21135

COUVERCLE À LEVIER DE VERROUILLAGE - 5 GALLONS

1-800-295-5510
uline.ca

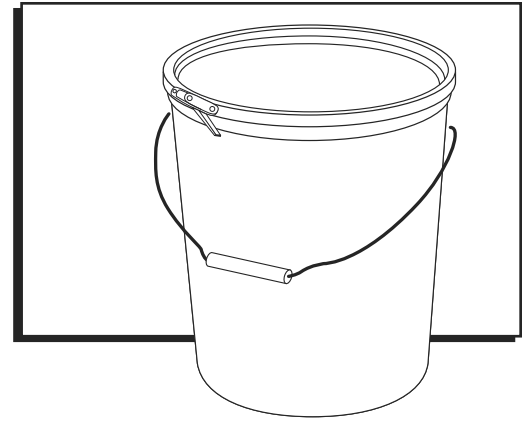

INSTRUCTIONS

DIRECTIVES DE FERMETURE

1. Placez le couvercle sur le seau. Appuyez sur les bords et au centre du couvercle pour vous assurer qu'il est bien en place. (Voir Figure 1)

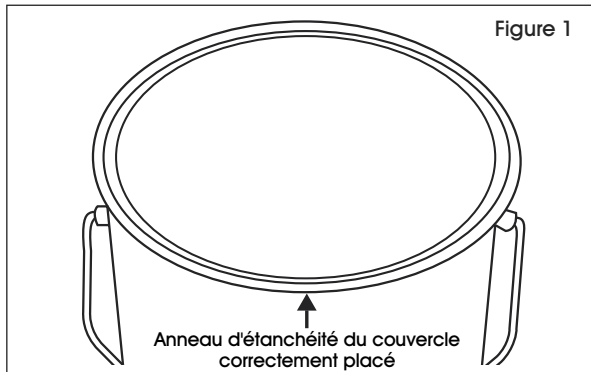

2. Avant de placer l'anneau à levier de verrouillage sur le seau, celui-ci doit être orienté correctement. L'indication « UP » munie d'une flèche estampillée est située à la base de la poignée. Orientez l'anneau de façon à ce que la flèche pointe vers le haut. (Voir Figure 2)

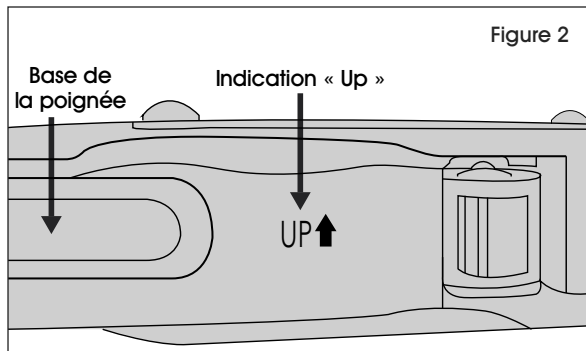

3. Ouvrez l'anneau à levier de verrouillage le plus largement possible, puis placez-le sur le seau. Assurez-vous que l'anneau est placé sur le seau de manière à ce qu'il puisse se fermer lorsque le levier de l'anneau est déplacé dans le sens horaire. (Voir Figure 3).

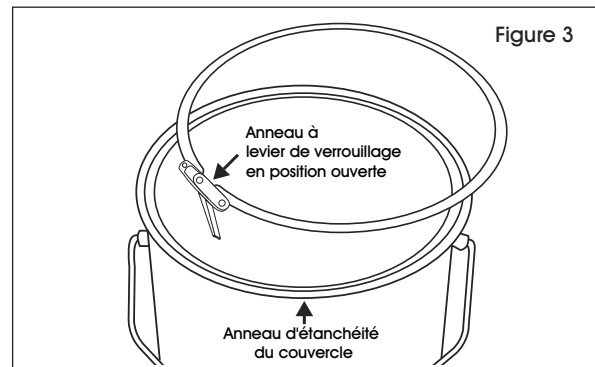

4. Orientez le levier de l'anneau de façon à ce qu'il soit à l'opposé du joint soudé (180 degrés par rapport au joint soudé).
5. Appliquez une pression vers le bas sur le couvercle et relâchez le levier pour permettre à l'anneau de se loger sur le rebord du couvercle/du bord courbé. (Voir Figure 4)

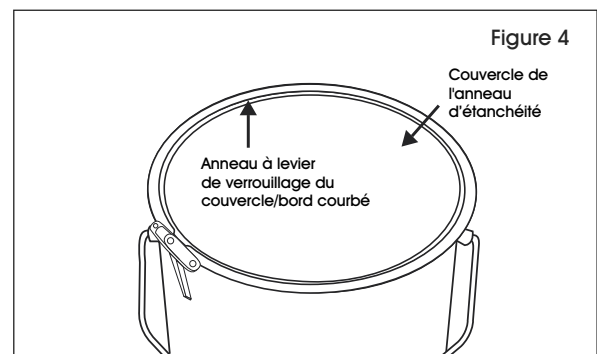

 **REMARQUE :** L'anneau doit entourer le couvercle/le bord courbé sur tout le rebord du seau.

INSTRUCTIONS SUITE

6. Fermez l'anneau dans le sens horaire en appliquant une pression sur le levier jusqu'à ce qu'il se replie contre l'anneau. (Voir Figure 5)

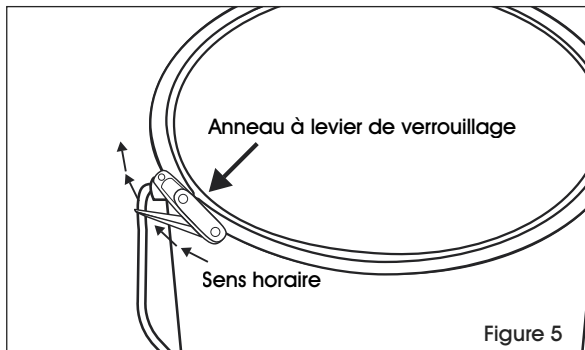

7. Insérez la pince en T inviolable dans la fente du levier. La pince maintiendra le levier en place. La pince en T doit également passer par la boucle fixée au corps de l'anneau. (Voir Figure 6)

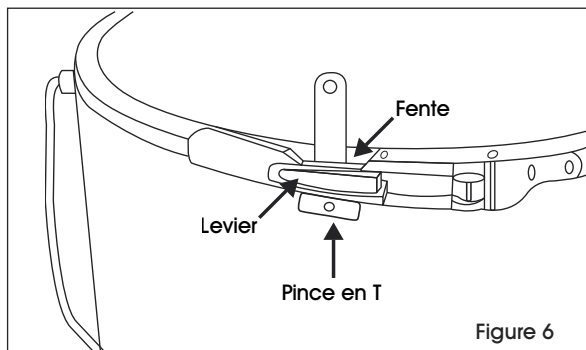

-  **REMARQUE :** Un mécanisme de verrouillage peut être inséré dans l'œillet du loquet pour rendre le levier inviolable. (Voir Figure 7)

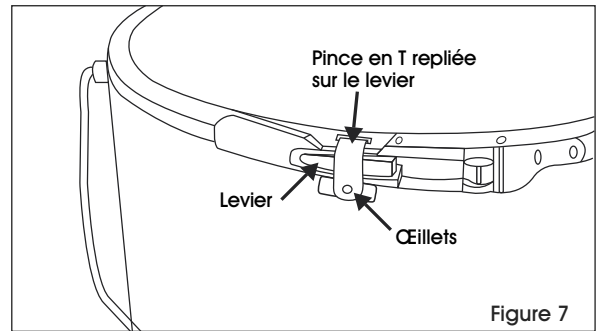

8. Si l'anneau est verrouillé correctement, il sera impossible de le tourner ou le déplacer. L'anneau glissera s'il est trop grand.